



PARTYBOX 1000



BRUKSANVISNING

VIKTIGA SÄKERHETSINSTRUKTIONER

Verifiera linjespänning innan användning

PARTYBOX 1000 är avsedd för att användas med 100-240 volt, ~50/60 Hz växelström. Anslutning till en annan linjespänning än den som produkten är avsedd för kan orsaka säkerhetsrisker och brandfara, samt kan skada enheten. Om du har frågor om spänningskrav för din specifika modell eller om linjespänning i ditt område bör du kontakta din återförsäljare innan du ansluter enheten i eluttaget.

Använd inte förlängningsladdar

För att undvika säkerhetsrisker bör du endast använda strömkabeln som ingår till din enhet. Vi rekommenderar inte att förlängningsladdar används med denna produkt. Precis som med alla elektriska enheter bör du inte dra strömkablar under mattor eller ställa tunga föremål på dem. Skadade strömkablar bör bytas omedelbart av ett auktoriserat service-center med en kabel som följer fabriksspecifikationer.

Hantera strömkabeln försiktigt

När du kopplar från strömkabeln från ett vägguttag bör du alltid dra i kontakten, aldrig i kabeln. Om du inte tänker använda din högtalare under lång tid bör du koppla bort den från vägguttaget.

Öppna inte högtalaren

Det finns inga komponenter i denna produkt som kan lagas av användaren. Om du öppnar högtalaren riskerar du att få elektriska stötar. Alla eventuella modifieringar av denna produkt gör garantin ogiltig. Om vatten hamnar i enheten bör du koppla bort den från strömkällan omedelbart samt kontakta ett auktoriserat service-center.

EPILEPSIVARNING

Vissa personer kan uppleva epileptiska anfall när de tittar på blinkande ljus.

INNEHÅLLSFÖRTECKNING

VIKTIGA SÄKERHETSINSTRUKTIONER 2

1. INLEDNING 4

2. DETTA FINNS I LÅDAN 4

3. ÖVERSIKT 5

- 3.1 ÖVRE PANEL 5
 - 3.2 DJ-KONTROLLER 6
 - 3.3 BAKRE PANEL 7
-

4. PLACERING 7

5. SLÅ PÅ 8

6. ANVÄNDA DIN PARTYBOX 8

- 6.1 BLUETOOTH-ANSLUTNING 8
 - 6.2 USB-ANSLUTNING 9
 - 6.3 AUX-ANSLUTNING 9
 - 6.4 LINJE IN 9
 - 6.5 MIXA LJUD MED EN MIKROFON ELLER GITARR 10
-

7 TRANSPORT 10

8. HANDRÖRELSEARMBAND 11

- 8.1 STRÖM PÅ / AV 11
- 8.2 BYTE AV BATTERI 11
- 8.3 STYR PARTYBOX MED HANDRÖRELSEARMBANDET VIA HANDRÖRELSER 11

9. INSTÄLLNINGAR 12

- 9.1 TWS-LÄGE 12
 - 9.2 DEMO-LÄGE 12
 - 9.3 STANDBY-LÄGE 12
-

10. SPECIFIKATIONER 12

11. FELSÖKNING 13

12. ÖVERENSSTÄMMELSE 13

13. LICENS 14

1. INLEDNING

Tack för ditt köp! Denna bruksanvisning innehåller information om högtalaren "JBL PARTYBOX 1000". Vi uppmuntrar dig att ägna några minuter åt att läsa denna bruksanvisning, som beskriver produkten och har enkla instruktioner som hjälper dig att komma igång. Läs och förstå alla säkerhetsinstruktioner innan du använder din högtalare.

Om du har frågor om dessa produkter, dess installation eller drift, kontakta din återförsäljare eller kundtjänst. Du kan också besöka oss på www.jbl.com.

2. DETTA FINNS I LÅDAN

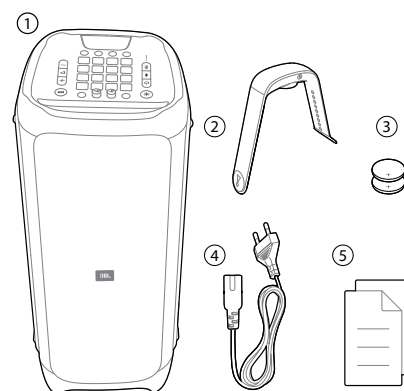

- 1) Huvudenhet
- 2) Air Gesture-armband
- 3) Batterier till Air Gesture-armband (2 st 3 V CR2032)
- 4) Strömkabel*
- 5) Snabbstartguide, säkerhetsblad, garantikort

* Antal strömkablar och kontakttypen är olika i olika regioner.

3. ÖVERSIKT

3.1 Övre panel

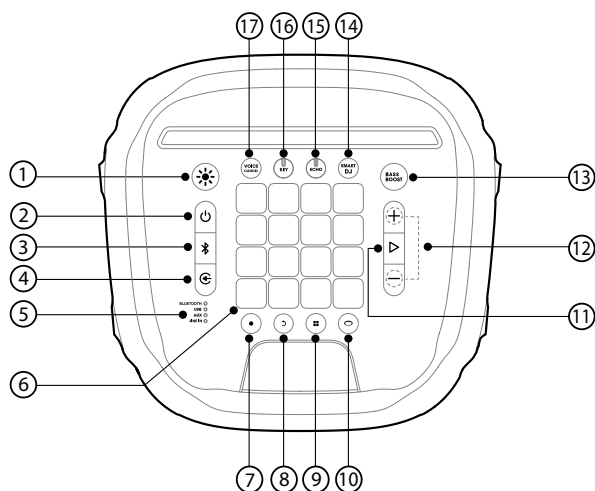

- 1) ✨
 - Tryck för att växla ljusmönster.
 - Tryck och håll ned i två sekunder för att slå på eller stänga av stroboskopljus.
- 2) ⏻
 - Tryck för att stänga av/slå på
- 3) ✎
 - Tryck för att påbörja Bluetooth-parkoppling.
 - Tryck och håll ned i 20 sekunder för att koppla från och parkoppla med en ny enhet.
- 4) ⌂
 - Tryck flera gånger för att välja musikkälla (Bluetooth / USB / AUX / LINJE IN).
- 5)
 - LED-lampor som visar den aktuella musikkällan.
- 6)
 - DJ-kontrollknappar
- 7) •
 - Tryck för att spela in ett nytt spår. Upp till åtta spår kan spelas in.
- 8) ↶
 - Tryck för att ta bort det senaste inspelade spåret.
 - Tryck och håll ned i fem sekunder för att ta bort alla inspelade spår.
- 9)
 - Tryck flera gånger för att välja ett ljudeffektsläge (Trummor / Keyboard / Piano / DJ / Anpassad).
- 10) ◁
 - Tryck för att öppna färgkontrollläget för att växla mellan olika ljusfärger på frampanelen och armbandets.

11) – / +

- Tryck för att öka eller sänka volymen.
- Tryck på båda samtidigt för att tysta ljudet.

12) ▷

- Tryck för att spela eller pausa musiken.
- Tryck två gånger för att spela nästa spår.
- Tryck tre gånger för att spela föregående spår.

13) **BASS BOOST**

- Tryck flera gånger för att växla mellan basförstärkningsnivå 1 och 2, eller för att stänga av.

14) **SMART DJ**

- Tryck för att slå på eller stänga av Smart DJ.

15) **ECHO**

- Vrid för att justera ekovolym (koppla in mikrofonen för att aktivera Karaoke-läget).

16) **KEY**

- Vrid för att justera tonarten (koppla in mikrofonen för att aktivera Karaoke-läget).

17) **VOICE CANCEL**

- Vrid för att avbryta eller återställa människoröst (koppla in mikrofonen för att aktivera Karaoke-läget).

Observera:

- Använd Smart DJ för att analysera musikrytm och mixa DJ-effekter som flangning, fasing och chorus.
- Använd Smart DJ för att spela snabba musikrytmer (House, Hip Hop, Techno, etc...)
- Med USB-källan spelar Smart DJ kontinuerlig musik och fyller tystnaden mellan spår.

LED-funktioner

⏻	● Släckt	Avstängd
	○ Vit (fast sken)	Påslagen
	● Orange (fast sken)	Standby
✎	● Släckt	Ej ansluten
	○ Vit (fast sken)	Ansluten
	◐ Vit (blinkar)	Parkoppar
BASS BOOST	● Släckt	Av
	○ Vit (fast sken)	På
VOICE CANCEL	● Släckt	Av
	○ Vit (fast sken)	På
R/L-kanal	● Släckt	Av
	○ Vit (fast sken)	På
SMART DJ	● Släckt	Av
	○ Vit (fast sken)	På

Var försiktig!

- Titta inte direkt in i ljuset när högtalarljuset är tända.

3.2 DJ-kontroller

Färgkontroll

Tryck på  för att öppna färgkontrollläget, tryck sedan på en DJ-kontrollknapp för att välja lampfärg på närliggande PartyBox och armband. Färgen fortsätter visas i fem sekunder. För att hålla färgen konstant, tryck på och håll ned DJ-kontrollknapparna i två sekunder.

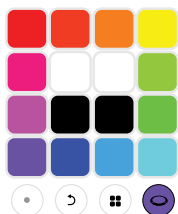

Ljudeffekter

Tryck på  för att välja ljudeffektsläge (Trummor / Keyboard / Piano / DJ / Anpassad).

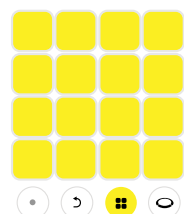

Trummor (standard)

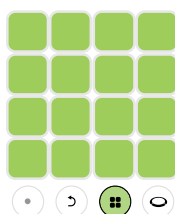

Keyboard

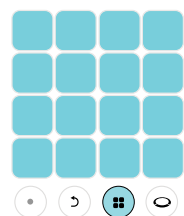

Piano

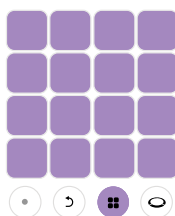

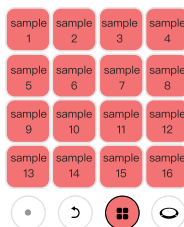

DJ-effekter

Anpassa effekter



Anpassade effekter (stöder endast MP3-format).

1. Sätt i ett USB-minne.
2. Tryck på  för att välja USB-källa.
3. Tryck på  flera gånger för att välja anpassade effekter.
4. Spåren som finns på USB-minnet laddas. Under laddningen pulserar alla knappar med rosa ljus (spåren kommer att laddas in i alfabetisk ordning, upp till 16 spår).

Observera:





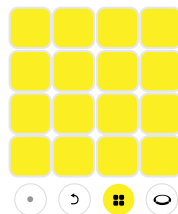

- Stöder endast MP3-format.
- Uppladdade spår är begränsade till sammanlagt 96 sekunder bland de första 16 spårerna från USB-minnet.
- När spårerna har laddats kan du ta ut USB-minnet, spårerna kommer inte att återställas efter strömcykeln.

MP3 är det formatet som stöds

Filnamnstillägg	Kodek	Samplingshastighet	Bithastighet
MP3	MPEG1 layer2/3	32 / 44.1 / 48	32 / 40 / 48 / 56 / 64 / 80 / 96 / 112 / 128 / 160 / 192 / 224 / 256 / 320
	MPEG2 layer2/3	16 / 22.05 / 24	8 / 16 / 24 / 32 / 40 / 48 / 56 / 64 / 80 / 96 / 112 / 128 / 144 / 160
	MPEG2.5 layer3	8 / 11.025 / 12	8 / 16 / 24 / 32 / 40 / 48 / 56 / 64 / 80 / 96 / 112 / 128 / 144 / 160

Spela in slingor



1. Tryck på  för att börja spela in, inspelningsknappen blinkar rött.
2. Tryck  för att spela DJ Pads.
3. Tryck på  för att stoppa inspelningen (inspelningen stoppas automatiskt efter 30 sekunder).
4. Tryck på  för att spela in ett nytt spår. Det senaste inspelade spåret kommer överlappa i en slinga med tidigare inspelade spår. Senare inspelade spår kommer att vara kortare eller lika långa som det första spåret.
5. Tryck på  för att ta bort det senaste inspelade spåret. För att ta bort alla inspelade spår, tryck på och håll ned  i två sekunder (upp till åtta spår kan spelas in).

3.3 Bakre panel

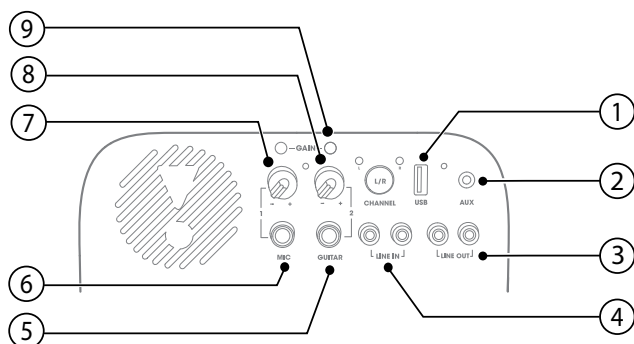

1) USB

- Anslut till en USB-lagringsenhet.
- Ladda en extern USB-enhet.

2) AUX

- Anslut en extern ljudenhet med en ljudkabel.

3) LINJE UT

- Anslut de analoga ingångarna på en annan analog enhet med en RCA-ljudkabel.

4) LINJEINGÅNG

- Anslut till en analog ljudutgång på en analog enhet via RCA-ljudkabel.

5) GITARR

- Anslut till en gitarr (medföljer inte)

6) MIKROFON

- Anslut till en mikrofon (medföljer inte)

7) VOLYM (MIK)

- Vrid volymknappen för att justera mikrofonens volym till önskad nivå.

8) VOLYM (GITARR)

- Roter volymknappen för att justera gitarrens volym till önskad nivå.

9) GAIN

- Förstärkningsknappar för gitarr och mikrofon för att matcha mikrofonens och gitarrens ljudnivåer.

4. PLACERING

Obs:

- Sitt inte på eller knuffa högtalaren. Det kan leda till funktionsfel och orsaka personskada och/eller skada på egendom.

Placera högtalaren på en vertikal, platt, stabil yta och se till sidan med gummifötterna är nedåt.

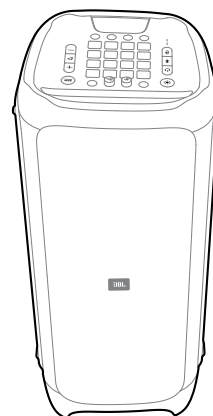

5. SLÅ PÅ

Var försiktig!

- Använd endast medföljande strömkabel.

Koppla in den enda änden av **POWER**-kontakten på baksidan av högtalaren, koppla sedan in den andra änden till vägguttaget.

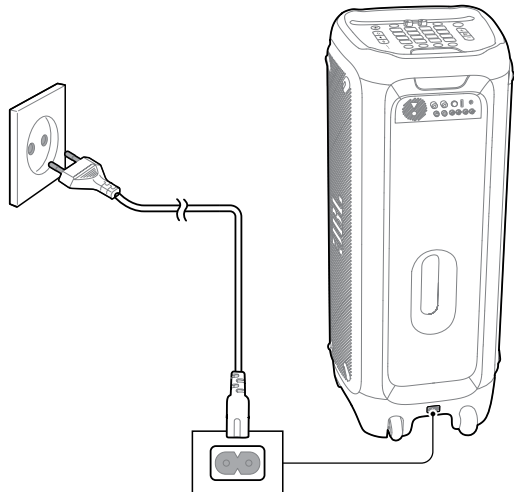

6. ANVÄNDA DIN PARTYBOX

6.1 Bluetooth-anslutning

Du kan använda din **PartyBox** som en extern högtalare till din mobiltelefon eller surfplatta med Bluetooth.

1. Tryck på  för att påbörja Bluetooth-parkoppling.
2. Välj "JBL PartyBox 1000" för att ansluta.
3. När du har anslutit kommer att ljudet strömmas från din Bluetooth-enhet till denna högtalare.

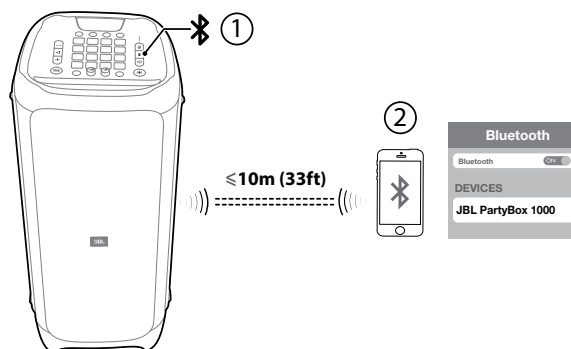

Observera:

- Denna högtalare kommer ihåg högst 8 parkopplade enheter. Den nionde parkopplade enheten kommer byta ut den första.
- Om en PIN-kod begärs när du ansluter en Bluetooth-enhet, ange "0000".
- Bluetooth-prestanda kan påverkas av avståndet mellan denna produkt och din Bluetooth-enhet samt miljön omkring.

För att avvisa den Bluetooth-aktiverade enheten:

- Stäng av denna högtalare:
- Avaktivera Bluetooth på din enhet, eller
- Flytta denna högtalare bortom Bluetooth-räckvidden.

För att återansluta den Bluetooth-aktiverade enheten:

- När du slår på denna högtalare nästa gång kommer den försöka återansluta till den senaste anslutna enheten automatiskt;
- Om den inte gör det kan du välja "JBL PartyBox 1000" manuellt på din Bluetooth-enhet för att skapa en anslutning.

6.2 USB-anslutning

Med din **PartyBox** kan du lyssna på musik från en USB-lagringsenhet.

Anslut ditt USB-minne till USB-porten på din **JBL PartyBox**, och växla till USB-källa. Musiken startar automatiskt. Om den inte gör det kontrollerar du om USB-enhetens stödda ljudformat anges i tabellen nedan.

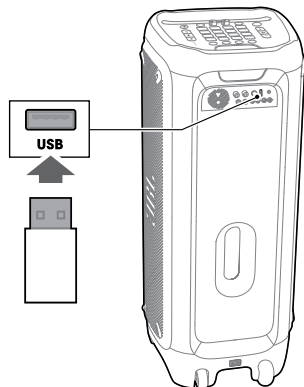

Ljudformat

Filnamnstillägg	Kodetek	Samplingshastighet	Bithastighet
WAVE	PCM	8 / 11.025 / 12 / 16 / 22.05 / 24 / 32 / 44.1 / 48	384 / 529.2 / 576 / 768 / 1058.4 / 1152 / 1536 / 2116.8 / 2304
MP3	MPEG1 layer2/3	32 / 44.1 / 48	32 / 40 / 48 / 56 / 64 / 80 / 96 / 112 / 128 / 160 / 192 / 224 / 256 / 320
	MPEG2 layer2/3	16 / 22.05 / 24	8 / 16 / 24 / 32 / 40 / 48 / 56 / 64 / 80 / 96 / 112 / 128 / 144 / 160
	MPEG2.5 layer3	8 / 11.025 / 12	8 / 16 / 24 / 32 / 40 / 48 / 56 / 64 / 80 / 96 / 112 / 128 / 144 / 160
WMA		8 / 11.025 / 16 / 22.05 / 32 / 44.1/48	5 / 6 / 8 / 10 / 12 / 16 / 20 / 22 / 32 / 36 / 40 / 44 / 48 / 64 / 80 / 96 / 128 / 160 / 192 / 256 / 320

6.3 AUX-anslutning

- Anslut en ljudkabel och växla till AUX-källa (medföljer inte) till:
 - Hörlursuttaget på din portabla ljudenhet
 - AUX**-uttaget på denna högtalare.
- Slå på din portabla ljudenhet så börjar den spela.

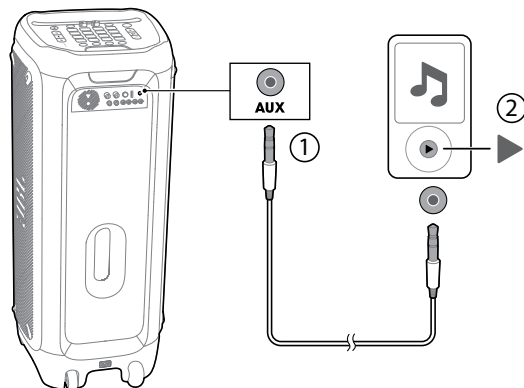

6.4 LINJE IN

Anslut ett par **RCA**-ljudkablar (röd/vit, ingår ej) till:

- RCA**-ljudutgångarna (röd/vit) på den analoga enheten (**TV**, **DVD**-spelare, etc)
- LINE IN (L/R)**-ingången (**LINJEINGÅNGEN**) på baksidan av denna högtalare.

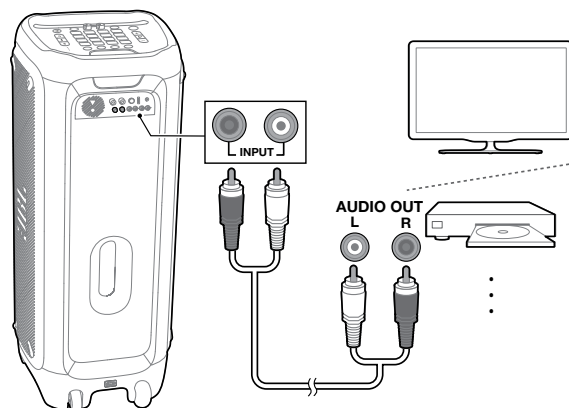

6.5 Mixa ljud med en mikrofon eller gitarr

Genom att använda en mikrofon (ingår ej) eller en elgitarr (ingår ej), kan du mixa dess ljud med en ljudkälla.

1. Vrid **MIC/GUITAR** volymknapp moturs för att sänka volymen.
2. Anslut din mikrofon eller gitarr till uttaget för **MIC/GUITAR** på denna högtalare.
3. Sjung med mikrofonen eller spela gitarr.
 - För att justera ljudkällans volym, tryck på + / -
 - För att justera mikrofonens eller gitarrens volym, vrid volymknappen för **MIC/GUITAR**.

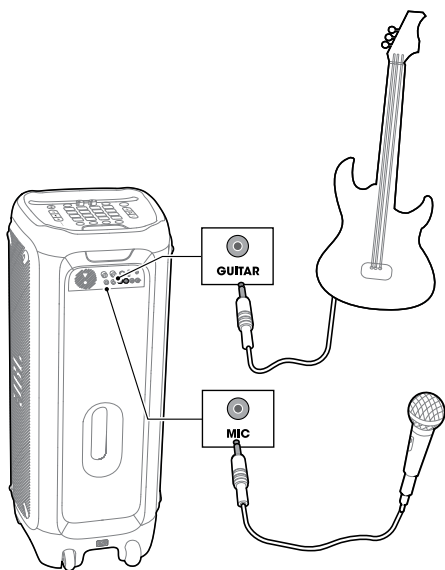

Var försiktig!

- När du inte använder mikrofonen eller gitarren, sänk volymen för **MIC/GUITAR** så lågt det går och avlägsna dem från uttaget.

7 TRANSPORT

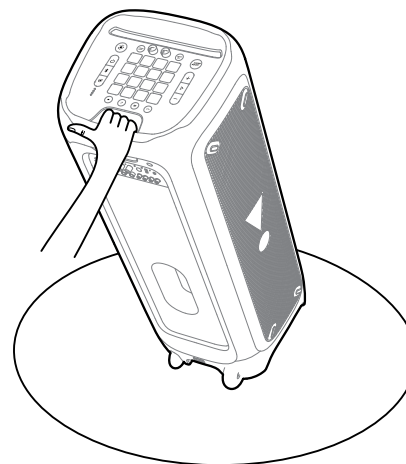

Försiktighetsåtgärder:

- Innan du transporterar denna högtalare, se till att alla sladdar är frånkopplade.
- Håll högtalaren i ett stadigt grepp när du transporterar den för att undvika personskada och/eller skada på egendom.



8. HANDRÖRELSEARMBAND

8.1 Ström på / av

- Tryck på  för att slå på Handrörelsearmbandet, det parkopplas automatiskt med PartyBox-högtalaren.
- Tryck på  för att stänga av Handrörelsearmbandet.

8.2 Byte av batteri

Obs:

- Handrörelsearmbandet drivs av batterier. När armbandets batterinivå är låg blinkar lampan rött och efter 5 minuter stängs det av.

Öppna batteriluckan helt i pilens riktning. Stoppa i batterierna (3 V), sätt tillbaka batterilocket.

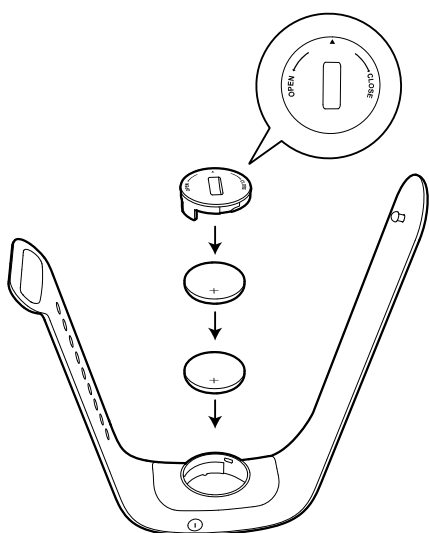

Obs:

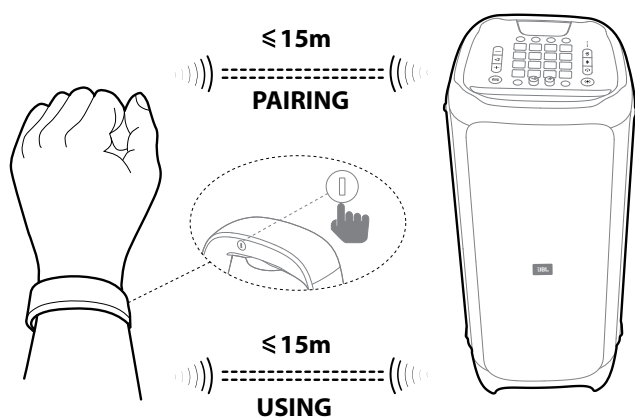

- Handrörelsearmbandet ansluts automatiskt till närmaste PartyBox 1000.



8.3 Styr PartyBox med Handrörelsearmbandet via handrörelser

Obs:

- Roteringsradien bör vara mer än 20 cm.

Gest		Effekt
Klappa	 x2	Spela ljudeffekt 1
Skaka	 x4	Spela ljudeffekt 2
Rotera		Växla ljusmönster

9. INSTÄLLNINGAR

9.1 TWS-läge

Två **PartyBox 1000**-högtalare kan anslutas till varandra i TWS-läge.

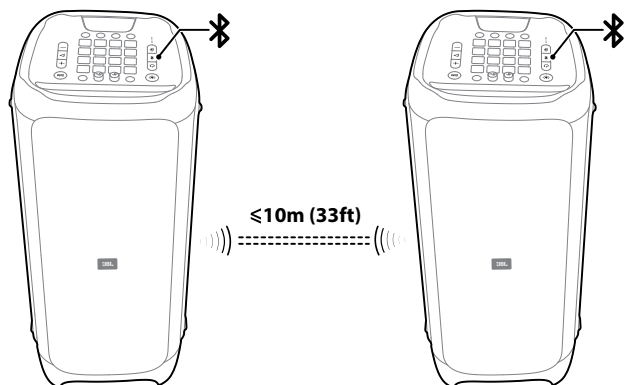

1. Tryck och håll ned * på båda högtalarna samtidigt i fem sekunder. Du kommer att höra en signal som anger att högtalarna är i parkopplingsläge. När TWS-anslutningen har upprättats kommer du att höra en ytterligare signal.
2. Tryck på **L/R** på en högtalare för att växla mellan **L**-kanal, **R**-kanal och Stereo, den andra högtalaren kommer att ändra inställningen automatiskt. Som standard är den första högtalaren som är ansluten till din enhet huvudhögtalaren (L-kanal), den andra högtalaren blir den sekundära högtalaren (R-kanal).

9.2 Demo-läge

Var försiktig!

- Se till att PartyBox får ström från vägguttaget när du startar Demo-läge.
- Om strömkabeln kopplas bort stängs PartyBox av. Om strömmen kopplas in igen startar PartyBox automatiskt demoläget.

För att starta eller stänga av demo-läge, tryck på och håll ned **▶** och **BASS BOOST** samtidigt i 5 sekunder.

I demo-läge är alla ingångskällor avaktiverade och alla knappar förutom **+** / **-** / **▶** / **BASS BOOST** är avaktiverade.

Obs:

- PartyBox har 3 inbyggda låtar på vardera 30 sekunder.

Uppspelning

- Tryck på **▶** en gång för att starta, pausa eller återuppta uppspelning (ett spår kommer att endast spelas i 30 sekunder).
- Tryck en gång på **▶** efter pausen för att spela nästa spår.

9.3 Standby-läge

Standby-läget kan endast startas när högtalaren inte har används på 20 minuter. För att avsluta standby-läget, tryck på * eller **⏻**.

10. SPECIFIKATIONER

- Produktnamn: PartyBox 1000
- AC-strömingång: 100-240V ~ 50/60Hz
- Strömförbrukning: 150W
- Strömanvändning vid standby-läge: < 2 W med BT-anslutning; < 0,5W utan BT-anslutning
- USB-utgång: 5V = 2,1A
- Högtalarelement: 1 x 12-tums subwoofer + 2 x 7-tums mellanregister + 1 x kompressionselement
- Högtalarimpedans: Subwoofer 3 ohm / mellanregister 4 ohm / kompressionselement 4 ohm
- Total utteffekt: 1100W
- Frekvensåtergivning: 30 Hz – 20 kHz (-6 dB)
- Signal-brus-förhållande (S/N): 80 dBA
- Armbandets batterispeltid: 6 timmar
- Bluetooth-version: 4.2
- Bluetooth-profil: A2DP V1.3, AVRCP V1.6
- Bluetooth-sändarens frekvensomfång: 2402-2480 MHz
- Maximal sändarström för Bluetooth: 15dBm (EIRP)
- Bluetooth-sändarens modulering: GFSK, π/4 DQPSK, 8DPSK
- Bluetooth-räckvidd: Ungefär 10 m
- USB-filsystem: FAT16, FAT32
- USB-filformat: .mp3, .wma, .wav
- Handrörelsearmband: BLE-teknologi
- Mått (B x H x D): 397 x 1050 x 390 mm
- Nettovikt: 34,7 kg

11. FELSÖKNING

Var försiktig!

- Försök inte reparera produkten på egen hand. Om du har problem med att använda produkten bör du kontrollera följande punkter innan du begär service.

System

Det går inte att starta enheten.

- Kontrollera om strömsladden är inkopplad i både ett uttag och i **PartyBox**.
- Byt ut **Handrörelsearmbandets** batteri med ett nytt och försök slå på det igen.

Ljud

Inget ljud från **PartyBox**.

- Se till att **PartyBox** är påslagen.
- Se till att volymnivån är på en hörbar nivå.
- Se till att den är ansluten till en musikkälla. Om musikkällan har en egen volymknapp bör du se till att volymen är på en ljudnivå som du kan höra.

Bluetooth

En enhet kan inte ansluta till **PartyBox**.

- Kontrollera att du har aktiverat Bluetooth för enheten.
- **PartyBox** är redan ansluten till en annan Bluetooth-enhet. Tryck på och håll ned  för att koppla från och parkoppla med en ny enhet.

Dålig ljudkvalitet från en ansluten Bluetooth-enhet.

- Bluetooth-anslutningen är dålig. Flytta enheten närmare **PartyBox**, eller flytta på hinder mellan enheten och **PartyBox**.

12. ÖVERENSSTÄMMELSE

Produkten följer den Europeiska Unionens lagstiftning om energi.

Bluetooth-anslutningsläge

Produkten är avsedd för att strömma musik via Bluetooth-anslutning. En konsument kan strömma ljud via Bluetooth till högtalaren. När produkten är ansluten via Bluetooth måste Bluetooth-anslutningen vara aktiv hela tiden för att säkerställa korrekt drift.

Produkten kommer att gå in i viloläge (nätverksvänteläge) efter 20 minuters inaktivitet, i viloläget är strömförbrukningen mindre än 2,0 watt. Produkten kan sedan återaktiveras via Bluetooth-anslutning.

Bluetooth-frånkopplingsläge

Produkten går in i standby-läge efter 20 minuters inaktivitet, i standby-läge är strömförbrukningen mindre än 0,5 watt.

13. LICENS



Bluetooth® och andra logotyper är registrerade varumärken som ägs av Bluetooth SIG Inc. och all användning av dem av HARMAN International Industries Incorporated är under licens. Andra varumärken och handelsnamn tillhör dess respektive ägare.



HARMAN International Industries,
Incorporated 8500 Balboa
Boulevard, Northridge, CA 91329
USA
www.jbl.com

© 2022 HARMAN International Industries, Incorporated. Med ensamrätt. JBL är ett varumärke som tillhör HARMAN International Industries, Incorporated, registrerat i USA och/eller andra länder. Funktioner, specifikationer och utseende kan komma att ändras utan att detta meddelas.